

FRESCOPRO

TASTE LIFE OUTDOORS





PROEF HET BUITENLEVEN

Ons team bestaat uit een collectief van ontwerpers en vakmensen met een passie voor alles dat met het buitenleven te maken heeft. 25 jaar ervaring in design en sourcing - wij zijn FrescoPro.

Met een unieke, frisse en professionele benadering van buitenkeukens, werken we samen met huiseigenaren, architecten en ontwerpers om luxe buitenruimtes te creëren.

Als gerenommeerde distributeurs van toonaangevende en innovatieve barbecuemerken, zijn we in staat om een totaaloplossing te bieden voor de ultieme buitenkeuken. Onze keukens sieren buitenruimtes over de gehele wereld met klanten in Europa, het Midden-Oosten, Australazië en Noord-Amerika.

Of het nu gaat om een daktuin in de stad, een terras in een buitenwijk of een tuin rondom een landhuis, we putten uit onze jarenlange ontwerp-, constructie- en productkennis om een buitenruimte te leveren waar u nog vele jaren trots op zult zijn..

In deze brochure presenteren we u een selectie van het beste dat we in de afgelopen jaren hebben geleerd. Zes prachtige en duurzame buitenkeukenpakketten in verschillende kleuren en materialen. U heeft geen ontwerpkosten of dure architectentekeningen nodig om de tijdloze stijl van een FrescoPro-keuken te realiseren.

FRESCO^{PRO}

CANBERRA

De Canberra is ideaal als ruimte schaars is of als u gewoon op zoek bent naar een compacte en stijlvolle buitenkeuken. De meest essentiële elementen zijn aanwezig: een barbecue, een koelkast en alle werkruimte die je nodig hebt. Dit pakket wordt geleverd met genoeg opbergruimte voor je benodigdheden.

Met onze revolutionaire framesystemen kunnen we snel en eenvoudig een geweldige buitenkeuken installeren. Sneller, schoner en zonder het gedoe van traditioneel zaag- en timmerwerk of complexe bouwmethoden van baksteen of beton.



Slijtvaste en tijdloze schoonheid van 20 mm zwart graniet. Alternatieve materialen zijn op aanvraag verkrijgbaar.

Specificatie afbeelding (F-C4GA-12840S)

- 4 brander S3000S barbecue (met RVS roosterstet)
- Enkele koelkast
- Module met enkele deur
- 20mm Nero Absoluto granieten werkbladen en 3 mm zwarte ACP deurplaten





ESPERANCE

Het Esperance-pakket bevat een volledige keukenuitrusting. Deze configuratie is prachtig geproportioneerd, heeft royale werkruimte en biedt u alle voordelen van Canberra en voegt daar de gootsteen en onze speciaal daarvoor ontworpen eengreepskraan aan toe.

Alle FrescoPro-pakketten maken gebruik van ons gepatenteerde aluminium framesysteem. Er is hoeft op locatie niets gelast, gesneden of gebogen te worden. Eenmaal gemonteerd, zijn onze modules altijd exact vierkant en waterpas.

Op al onze frames krijgt u **25 jaar anticorrosiegarantie**.

Verschillende kleurenafwerkingen voor het perfecte ontwerp van uw buitenkeuken.

Specificatie afbeelding (F-C5GA-12850S)

- 4 brander S3000S barbecue (met RVS roosterst)
 - Enkele koelkast
 - Module met dubbele deur
 - Gootsteen met kraan
 - 20mm Nero Absoluta granieten werkbladen en 3 mm antraciete ACP deurplaten



Klassiek aluminiumcomposiet - Zilver



Premium Dekton - Sirius

AUGUSTA

Wanneer het gezelschap groter wordt en de behoefte aan werkruimte toeneemt, kun je het niet beter treffen dan met het Augusta-pakket. Meters werkblad gecombineerd met alle keukenbenodigdheden en een dubbeldeurs koelkast van 190 liter om al uw gasten van een lekker fris drankje te kunnen voorzien!

Er is een harde, vlakke ondergrond nodig om de deuren, laden, gootstenen, apparaten, bedrading en sanitair gemakkelijk te kunnen installeren. De verstelbare poten zorgen voor een stabiele en stevige buitenkeuken die perfect waterpas staat.



De BeefEater buitenkoelkasten zijn inbegrepen in elk pakket: stijl en gemak tijdens het buiten koken en eten.

Specificatie afbeelding (F-A6DA-BSH158SA)

- 6 brander Proline barbecue met grildeksel
- Dubbele koelkast
- Module met dubbele deur
- Gootsteen met kraan
- 20mm Nero Absoluto granieten werkbladen en 3 mm antraciete ACP deurplaten





BORONIA

Als ruimte geen issue is en grootte er echt toe doet, hoeft u niet verder te zoeken dan de Boronia. De opbergruimte en het werkblad met alles erop en eraan, maken dit FrescoPro-pakket tot een majestueus middelpunt dat elke buitenruimte ter wereld siert.

FrescoPro-constructies zijn ontworpen om honderden kilo's steen en apparatuur te dragen. Hun inherente sterkte en duurzaamheid zorgen voor structurele integriteit in alle omgevingen, zodat ze de tand des tijds zullen doorstaan.

Onze flexibele basismodules zijn geschikt voor het inbouwen van de prijswinnende BeefEater Barbecue Proline™ en Signature™ series.



Proline™ 6 brander barbecue

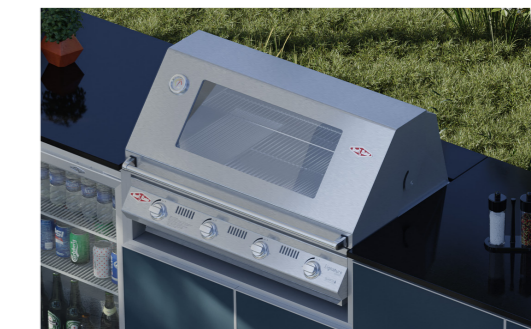

Signature™ 4 brander barbecue

Specificatie afbeelding (F-B5GA-12850S)

- 5 brander S3000S barbecue (met RVS roosterstet)
- Enkele koelkast met module met enkele deur
- Module met dubbele deur
- Gootsteen met kraan
- 20mm Nero Absoluta granieten werkbladen en 3 mm zilver kleurige ACP deurplaten



FREMANTLE

Als u op zoek bent naar de ultieme buitenkeuken, dan raden wij de Fremantle aan: dubbele koelkast, drie keukenkastjes, barbecue naar keuze en uiteraard een gootsteen. Met afmetingen tot 3,8 meter is deze configuratie een tijdloze en prachtige showstopper.

Ons framesysteem is ontworpen met aluminium zijwanden en planken, waardoor u een perfecte opslagruimte heeft voor alles dat u in uw keuken gaat gebruiken. Sterk, duurzaam en stijlvol zoals u van FrescoPro mag verwachten.



De stijlvolle en duurzame geanodiseerde aluminium deur- en ladeframes worden geleverd met **5 jaar garantie**.



Specificatie afbeelding (F-F4GA-12840S)

- 4 brander S3000S barbecue (met RVS roosterset)
- Module met enkele deur
- Dubbele koelkast
- Module met dubbele deur
- Gootsteen met kraan
- 20mm Nero Absoluto granieten werkbladen en 3 mm zwarte ACP deurplaten



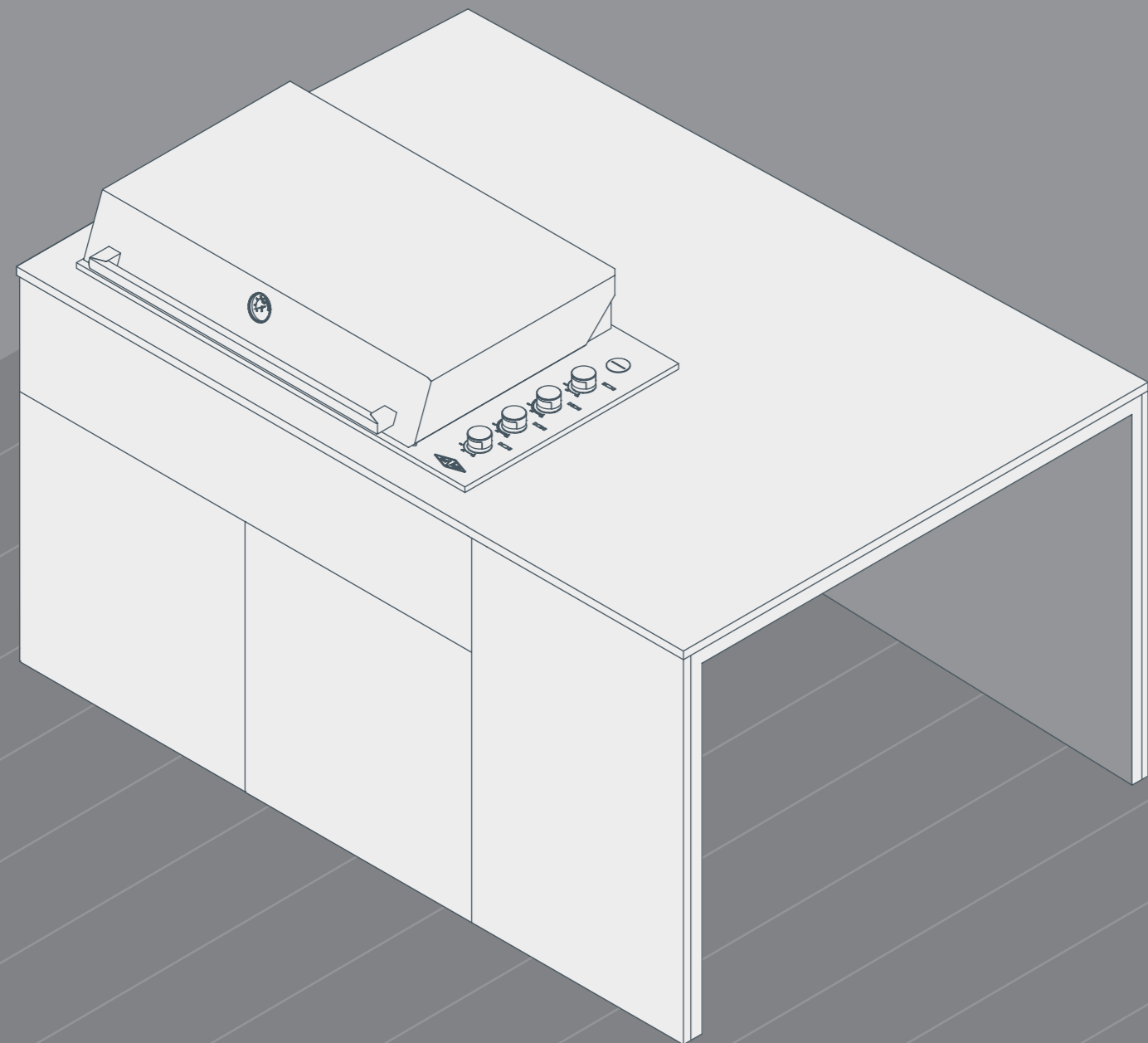

KUBE

De kasten, lades en achterpanelen zijn gemaakt van gekleurd aluminium voor duurzaamheid en eenvoudig onderhoud. Voorzien van **5 jaar garantie**.

- BeefEater Proline™ 6 brander barbecue
- BeefEater Buitenkoelkast - 120 liter
- FrescoPro geëxtrudeerd aluminium framesysteem
- Deurframes van geëxtrudeerd aluminium met soft close-functie
- 20 mm massief granieten of Dekton werkblad en eindpanelen

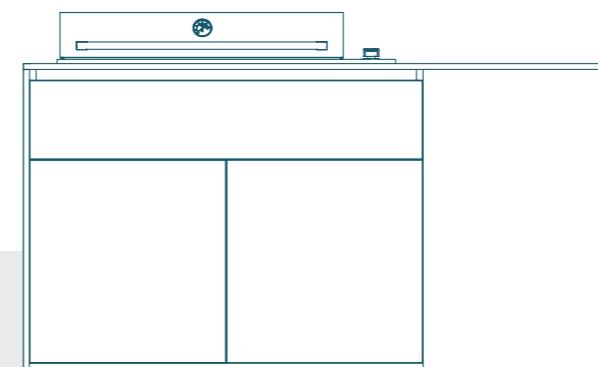

Proline™ 6 brander
1170mm

Zijpaneel
660mm

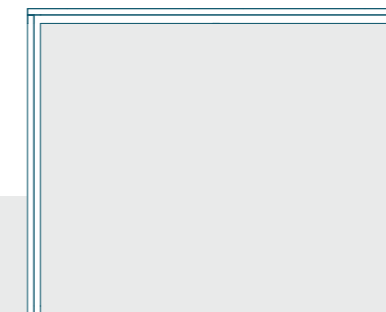

Bardeel
1325mm

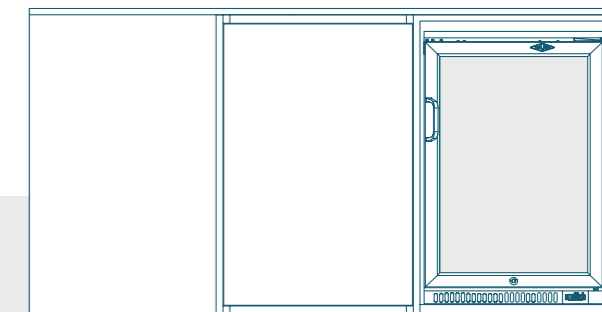

Zijpaneel
660mm

1 deur met enkele koelkast
1170mm

CANBERRA

- Keuze uit de BeefEater Signature™ 4 of 5 brander en de Proline™ 6 brander barbecue
- BeefEater Buitenkoelkast - 120 liter
- FrescoPro geëxtrudeerd aluminium framesysteem
- Deurframes van geëxtrudeerd aluminium met soft close-functie
- 20 mm massief granieten of Dekton werkblad en eindpanelen
- Inclusief achterpaneelbekleding



BeefEater Proline™ 6 brander barbecue

breedte 1053mm | diepte 540mm



2345mm

BeefEater Signature™ 4 brander barbecue

breedte 828mm | diepte 520mm



2065mm



BeefEater Signature™ 5 brander barbecue

breedte 985mm | diepte 520mm

670mm



308mm
492mm
met deksel open

935mm
+ 15-35mm
verstelbare voetjes

2210mm

ESPERANCE

- Keuze uit de BeefEater Signature™ 4 of 5 brander en de Proline™ 6 brander barbecue
- BeefEater Buitenkoelkast - 120 liter
- FrescoPro geëxtrudeerd aluminium framesysteem
- Deurframes van geëxtrudeerd aluminium met soft close-functie
- 20 mm massief granieten of Dekton werkblad en eindpanelen
- Inclusief achterpaneelbekleding



BeefEater Proline™ 6 brander barbecue

breedte 1053mm | diepte 540mm



2945mm

BeefEater Signature™ 4 brander barbecue

breedte 828mm | diepte 520mm



2665mm



BeefEater Signature™ 5 brander barbecue

breedte 985mm | diepte 520mm



308mm
492mm
met deksel open

935mm
+ 15-35mm
verstelbare voetjes

2810mm

AUGUSTA

- Keuze uit de BeefEater Signature™ 4 of 5 brander en de Proline™ 6 brander barbecue
- BeefEater Buitenkoelkast - 190 liter
- FrescoPro geëxtrudeerd aluminium framesysteem
- Deurframes van geëxtrudeerd aluminium met soft close-functie
- 20 mm massief granieten of Dekton werkblad en eindpanelen
- Inclusief achterpaneelbekleding



BeefEater Proline™ 6 brander barbecue

breedte 1053mm | diepte 540mm



3255mm

BeefEater Signature™ 4 brander barbecue

breedte 828mm | diepte 520mm



2975mm

BeefEater Signature™ 5 brander barbecue

breedte 985mm | diepte 520mm

670mm



3120mm

308mm
492mm
met deksel open

935mm
+15-35mm
verstelbare voetjes



BORONIA

- Keuze uit de BeefEater Signature™ 4 of 5 brander en de Proline™ 6 brander barbecue
- BeefEater Buitenkoelkast - 120 liter
- FrescoPro geëxtrudeerd aluminium framesysteem
- Deurframes van geëxtrudeerd aluminium met soft close-functie
- 20 mm massief granieten of Dekton werkblad en eindpanelen
- Inclusief achterpaneelbekleding



BeefEater Proline™ 6 brander barbecue

breedte 1053mm | diepte 540mm



3490mm

BeefEater Signature™ 4 brander barbecue

breedte 828mm | diepte 520mm



3210mm



BeefEater Signature™ 5 brander barbecue

breedte 985mm | diepte 520mm

670mm



3355mm

308mm
492mm
met deksel open

935mm
+15-35mm
verstelbare voetjes

FREMANTLE

- Keuze uit de BeefEater Signature™ 4 of 5 brander en de Proline™ 6 brander barbecue
- BeefEater Buitenkoelkast - 190 liter
- FrescoPro geëxtrudeerd aluminium framesysteem
- Deurframes van geëxtrudeerd aluminium met soft close-functie
- 20 mm massief granieten of Dekton werkblad en eindpanelen
- Inclusief achterpaneelbekleding



BeefEater Proline™ 6 brander barbecue

breedte 1053mm | diepte 540mm



3805mm

BeefEater Signature™ 4 brander barbecue

breedte 828mm | diepte 520mm



3525mm

BeefEater Signature™ 5 brander barbecue

breedte 985mm | diepte 520mm

670mm



3670mm

308mm
492mm
met deksel open

935mm
+15-35mm
verstelbare voetjes



DOE HET ZELF

Naast de pakketten die we in deze brochure hebben samengesteld, helpen we u ook graag met elke gewenste configuratie.

De pagina hiernaast toont alle modules die we aanbieden, zodat u zelf uw eigen keuken kunt samenstellen.

5 eenvoudig te volgen stappen -

1. Selecteer de modules die u in uw keuken wilt hebben uit de lijst op pagina 25.
2. Kies de barbecue en koelkast die u in uw keuken wilt hebben op pagina 28 & 29 of vertel ons welk ander merk en apparaat u in uw keuken wilt opnemen.
3. Noteer het materiaal en de kleur van uw werkbladen en deurbladen uit de selectie op pagina 27.
4. Maak een lijst van alle accessoires die u wellicht ook wilt, zoals een Glow houtskoolbarbecue of een BeefEater Side Burner. Details zijn te vinden op pagina 29 & 30.
5. E-mail ons uw wensenlijst en we helpen u graag verder.



FrescoPro MODULES

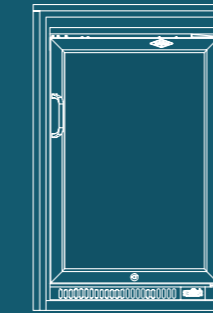
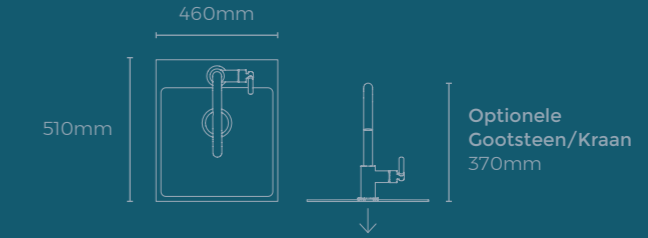

Enkele koelkast
605mm

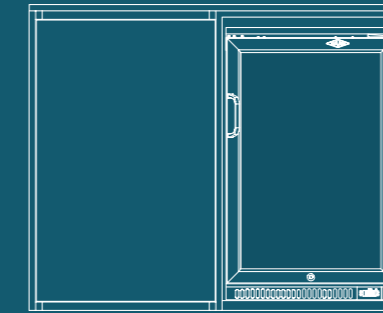

1 Deur met enkele koelkast
1150mm

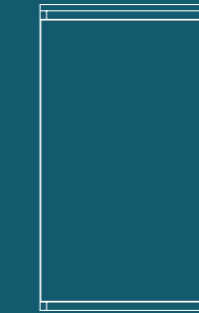

1 Deur
550mm

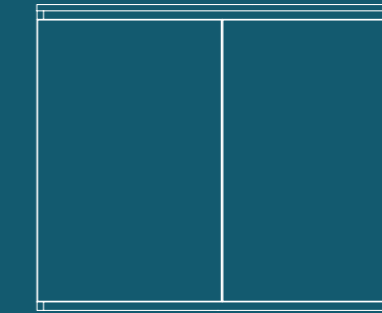

2 Deuren
1150mm

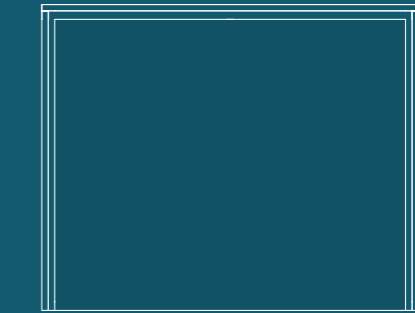

Bareinde
1285mm

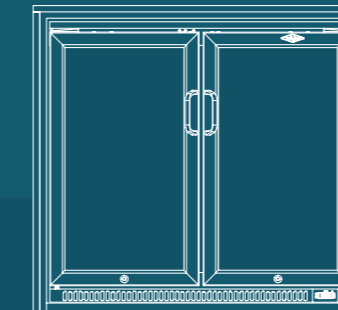

Dubbele koelkast
915mm

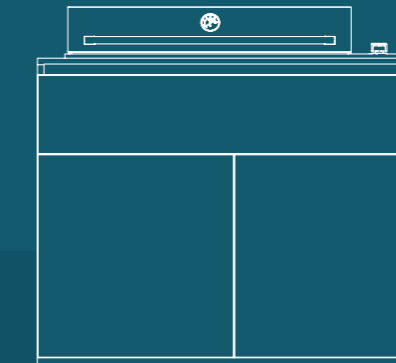

Proline™ 6 brander module
1150mm

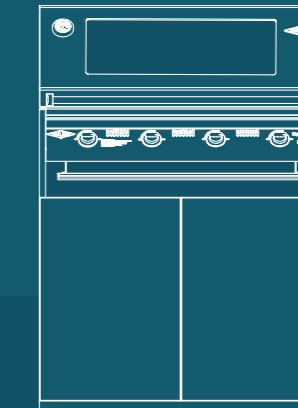

Signature™ 4 brander module
870mm

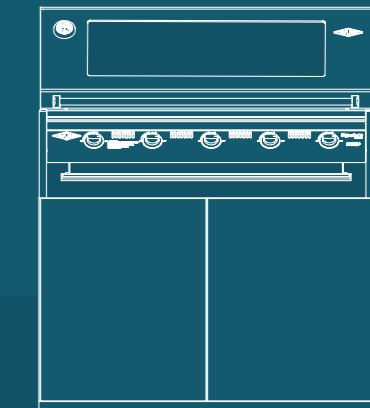

Signature™ 5 brander module
1015mm

UW BUITENKEUKEN SAMENSTELLEN

In deze brochure ziet u een selectie van onze combinaties. Hoewel ze variëren in grootte, afwerking en barbecues, hebben ze allemaal dezelfde fundamentele structuur en hetzelfde afwerkingssysteem zoals u zult zien in onze stapsgewijze uitleg.



BUILT TO LAST

In kern van elke FrescoPro-keuken vindt u een aantal van onze ingenieuze aluminium framemodules. Het ontwerp van deze extrusie is de basis voor onze 'clip and fix' methodiek die het eenvoudige toepassen van hoogwaardige afwerking en toonaangevende apparaten mogelijk maakt.

De lichtgewicht eigenschappen van aluminium in combinatie met zijn uitzonderlijke sterkte, duurzaamheid en corrosiebestendigheid maken het tot een ideaal materiaal voor wat er daarna komt.

Gepatenteerd systeem voor eenvoudige installatie

Frame van geëxtrudeerd aluminium voor sterkte en duurzaamheid

Een geruuststellende 25 jaar anticorrosiegarantie

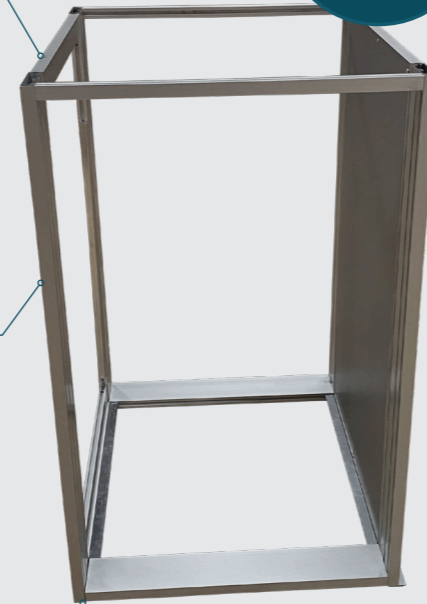

25
YEAR
ANTI-CORROSION
GUARANTEE

DE KEUZE IS AAN U

Zodra ons framesysteem is gemonteerd, worden de deuren toegevoegd, waarvoor we ons aluminium frame gebruiken. Eenvoudig te monteren en waterpas te maken met onze speciale Hettich-scharnieren. We passen het uiterlijk aan uw



smaak in kleur en ontwerp aan door 'skins' toe te voegen. Onze standaardskin is van gladde en duurzame aluminiumcomposiet met keuze uit zwart, antraciet, zilver of wit.

Voor de ultieme stijl bieden we ook 4 mm Dekton skins aan in de kleuren Laos, Trillium, Sirius en Sirocco.

DEUR SKINS

Klassiek aluminium composiet

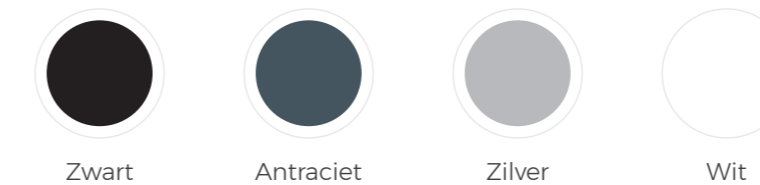

Premium Dekton

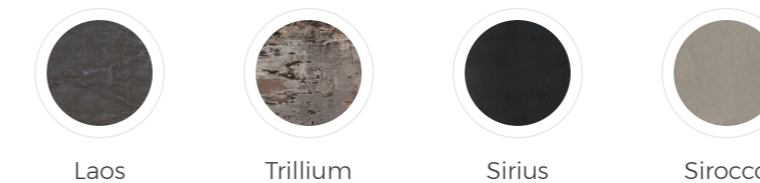

Nu de structuur stevig op zijn plaats staat en de voorkant van uw keuken compleet is met de door u gekozen afwerking, is het tijd om de werkbladen en eindpanelen aan te brengen. Net als uw keuken binnen, zullen deze oppervlakken constant in gebruik zijn tijdens het koken en dus is het belangrijk dat ze zowel duurzaam als aantrekkelijk zijn. Net als de materialen die tot nu toe zijn gebruikt, zijn ook onze werkbladen van de beste kwaliteit.

De meeste klanten gaan voor de tijdloze kwaliteit van graniet in de kleuropties Nero Absoluto of Steel Grey. Daarnaast bieden we een afwerking in Dekton met zijn uitzonderlijke hittebestendigheid, UV-stabiliteit en onderhoudsgemak in de donkere afwerking van Sirius of de lichtere variant Sirocco.

WERKBADEN + EINDBLADEN

Klassiek graniet

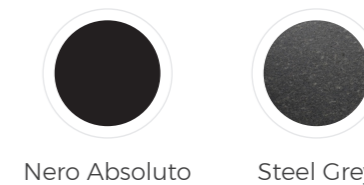

Premium Dekton

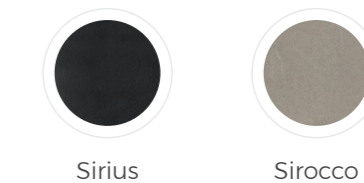

WERKEN MET TOPMERKEN

Uw keuken is nu klaar voor het belangrijkste: de barbecue. Ons partnermerk is het gerenommeerde Australische BeefEater, maar uw FrescoPro-keuken kan desgewenst ook worden uitgerust met andere barbecuemerken van hoge kwaliteit.

We gebruiken BeefEater vanwege hun reputatie van krachtige gasbarbecues met lange garantie, verschillende afwerkingen en de mogelijkheid om te werken met LPG of aardgas.

Naast een barbecue is een koellast onmisbaar om uw buitenkeuken compleet te maken. Opnieuw wenden we ons tot BeefEater en bieden we de keuze tussen de enkele deur 120 liter of dubbele deur 190 liter buitenkoelkasten.



BeefEater Proline™ met grilleksel
6 brander barbecue
BSH158SAEUGB

BESCHIKBARE BARBECUES



BeefEater Signature™ 3000S
4 brander barbecue
12840S - met RVS roosterpakket



BeefEater Signature™ 3000S
5 brander barbecue
12850S - met RVS roosterpakket

BARBECUES + KOELKASTEN



BeefEater Signature™ 3000E
4 brander barbecue
19942



BeefEater Signature™ 3000E
5 brander barbecue
19952



BeefEater Signature™ 3000S
4 brander barbecue
12840 - met gietijzeren roosters



BeefEater Signature™ 3000S
5 brander barbecue
12850 - met gietijzeren roosters



BeefEater Proline™ met grilleksel
6 brander barbecue
BSH158SAEUGB



BeefEater Proline™ met platte deksel
6 brander barbecue
BSL158SAEUGB



BeefEater Buitenkoelkast
Enkele deur- 120 liter
28130



BeefEater Buitenkoelkast
Dubbele deur- 190 liter
28200



BeefEater Proline™ met platte deksel
Zijbrander
BSW318SAEUGB



BeefEater Signature™ 4 brander
Barbecue hoës
94494



BeefEater Signature™ 5 brander
Barbecue hoës
94495



BeefEater Proline™ met Grilleksel
Barbecue hoës
BACS200A



BeefEater Proline™ met platte deksel
Barbecue hoës
BACS201A



BeefEater Proline™ met platte deksel
Zijbrander hoës
BACS202A



ACCESSOIRES + EXTRA'S

Nu de keuken zo goed als compleet is, is het tijd om de laatste puntjes op de i te zetten. Naast de gasbarbecue in uw FrescoPro wilt u misschien andere kookmethodieken toevoegen om het barbecue- en kookplezier verder te vergroten.

De **oneQ Glow** is een innovatieve inbouwbarbecue op houtskool afkomstig van ons Nederlandse partnermerk oneQ. Deze handige toevoeging is eenvoudig te installeren met een adapter en geeft je de mogelijkheid om op kolen te barbecuen of je langzaam gegaarde voedsel nog even af te grillen voor een authentieke barbecuesmaak. Overige accessoires van oneQ die u kunt toevoegen zijn een kebabset, een snijplank en zelfs een adapter om een kleine kamado toe te voegen.



De **Proline zijbrander** is een populaire keuze voor de echte buitenkoks die de gehele maaltijd in de buitenlucht willen bereiden. Deze krachtige quad-brander is het ideale accessoire voor het bereiden van groente, sauzen, roerbakgerechten en meer.



Het is u misschien opgevallen dat al onze pakketten, op één na, worden geleverd met een gootsteen en kraan. Dit komt omdat we geloven dat het een essentieel onderdeel is van uw buitenkeuken. Het maakt de klassieke warm, koud, nat, droog formule af die de essentie vormt van elke keuken. Deze 400 x 400 spoelbakken en zorgvuldig geselecteerde eengreepskransen zijn gemaakt van 316 roestvaststaal en vormen een geweldige aanvulling op uw FrescoPro. Als u uw keuken liever zonder gootsteen en kraan heeft, vraag het dan en wij halen hem er graag uit.

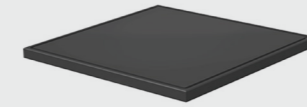

oneQ Table
Polyethyleen snijplank
F-OQ-800901740



oneQ Close
RVS deksel
F-OQ-900901940

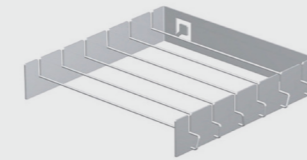

oneQ Kebab
Spiezenset voor oneQ Glow
F-OQ-900901905



oneQ Dome
Adapter voor mini Kamado
F-OQ-900901941



oneQ Glow
Houtskoolbarbecue
F-OQ-900901710

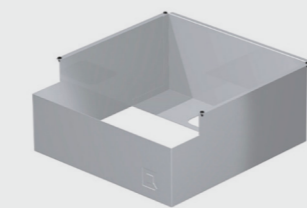

oneQ Inbouw Socket
nodig om de Glow in te bouwen
F-OQ-900901750



oneQ Inbouw Adapter
nodig om oneQ in te bouwen
F-OQ-900901751

DE LAATSTE DETAILS

Het laatste punt dat we in deze gids willen maken voor uw perfecte buitenkeuken, is dat FrescoPro aanpasbaar is. We hebben onze aanbevolen pakketten met u gedeeld op basis van jarenlange gesprekken met onze klanten en inzicht in hun behoeften.

De basisstructuur, de afwerkingen en de accessoires die we aanbieden, geven een breed scala aan opties die voldoen aan de standaarden van de meest recente buitenkeukenontwikkelingen.

Maar we weten dat er altijd innovatie is - nieuwe ontwerpen, nieuwe ideeën en verschillende ruimtes om te vullen. Daarom bieden we een adviesdienst aan onze klanten en zullen we ons best doen om aan uw eisen te voldoen, of het nu gaat om ontwerp, toepassing of afwerking.

Wij zijn FrescoPro.



NOTITIES

25
YEAR
ANTI-CORROSION
GUARANTEE

5
YEAR
GUARANTEE

FRESCO PRO

E&OE - May 2021
Created by mikegarlick.com



TASTE LIFE OUTDOORS

FRESCO PRO

info@beefeaterbarbecues.nl

FrescoPro en BeefEater Barbecues worden in de Benelux vertegenwoordigd door oneQ B.V. in Haarlem, Nederland

oneQ B.V. | Wateringweg 83-C | 2031 EK | Haarlem, Nederland | one-q.nl | info@one-q.nl

frescopro.co.uk